

	а		б		в		г
Клипса для ножек	2 шт.	Шуруп 4x16	4 шт.	Уплотнитель для цоколя	1 шт. L=458	Загл. самокл. Д14	4 шт.

Наименование деталей

- 1. Боковина унив. пр. МДФ 702x509 1 шт.
- 2. Цоколь МДФ 458x100 1 шт.

Боковина «1» в 20.94 заменяет правую боковину в модулях: 20.50, 20.51, 20.54, 20.55, 20.57, 20.58, 20.59, 20.60, 20.61, 20.66, 20.67, 20.90, 20.91, 20.92. И дополняет модули правым боковым цоколем «2».

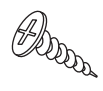

Рис. 1



Рис. 2

Внимание! Выделенная группа отверстий используется для модулей **20.58** и **20.60**

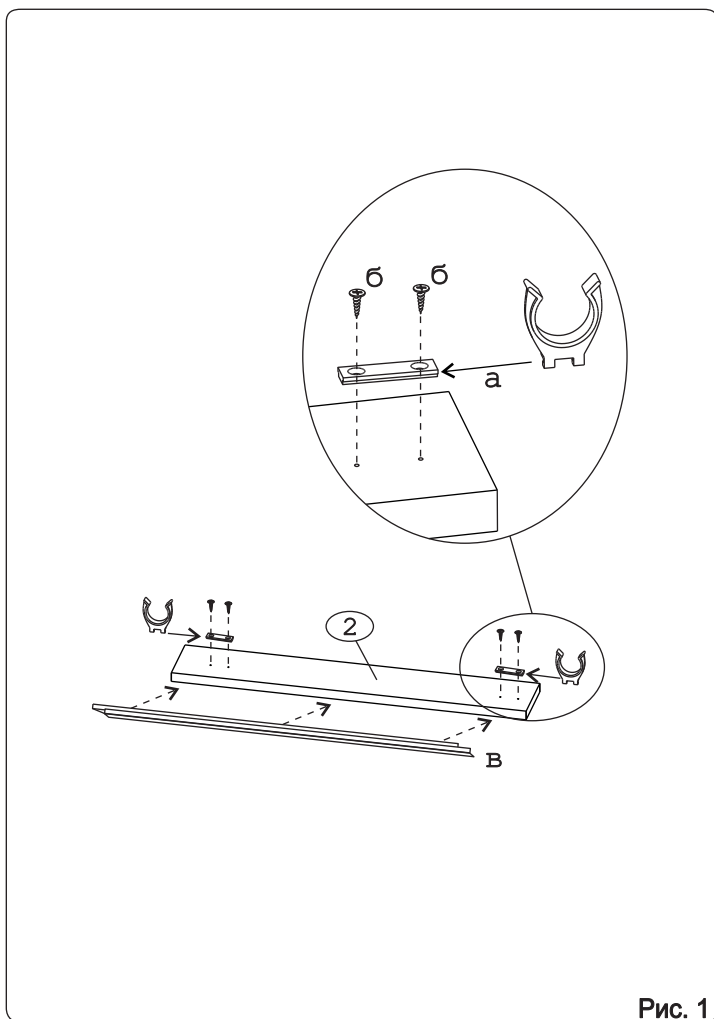
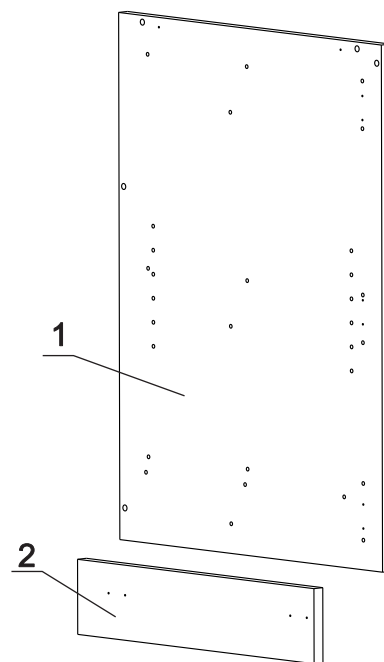

Рис. 3

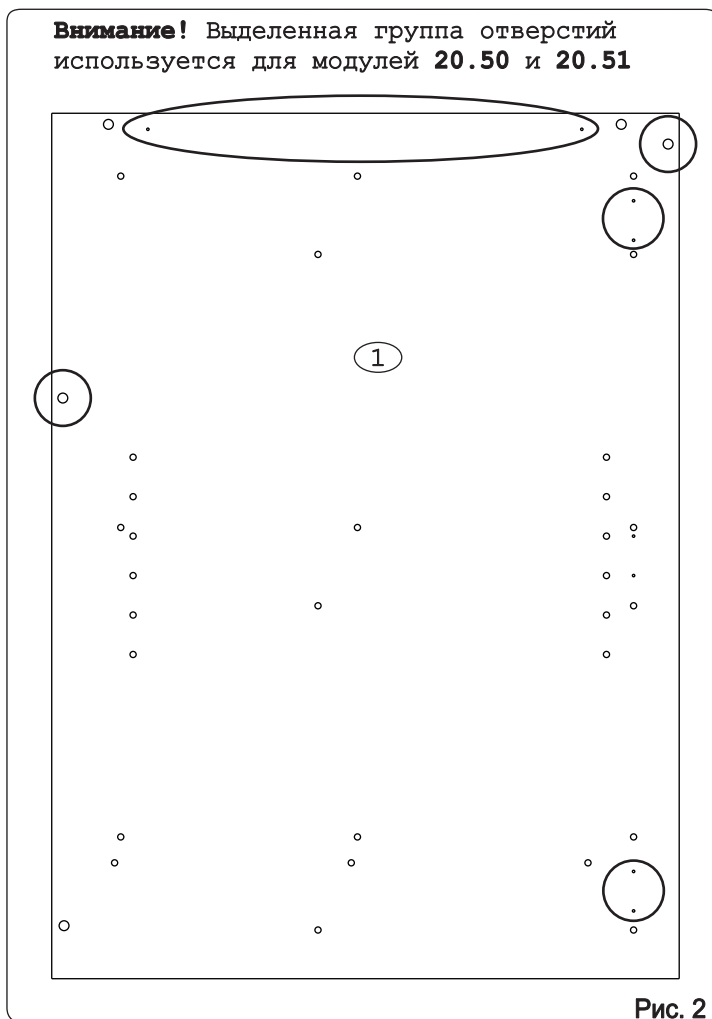
Внимание! Выделенная группа отверстий используется для модулей **20.54** и **20.55**

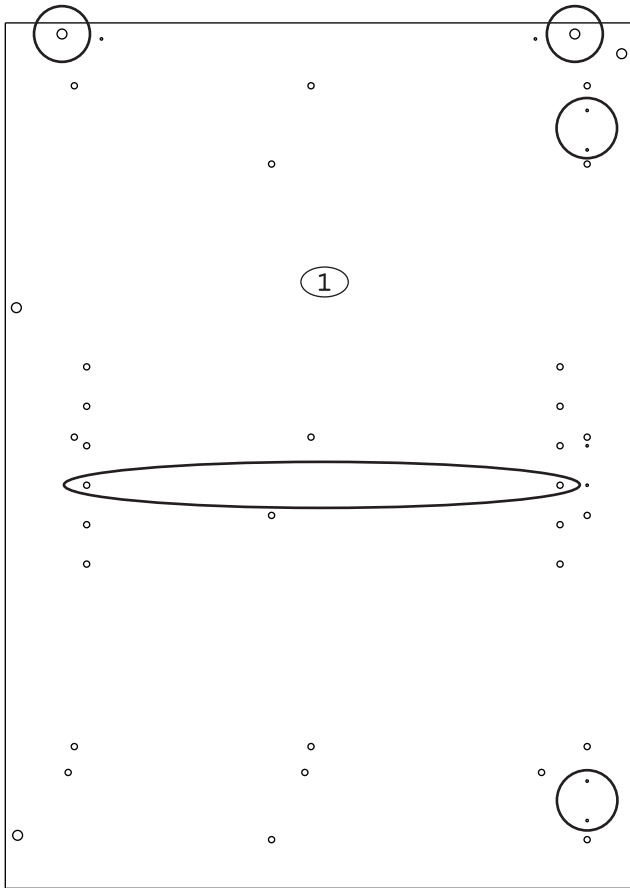

Рис. 4

Внимание! Выделенная группа отверстий используется для модуля **20.57**

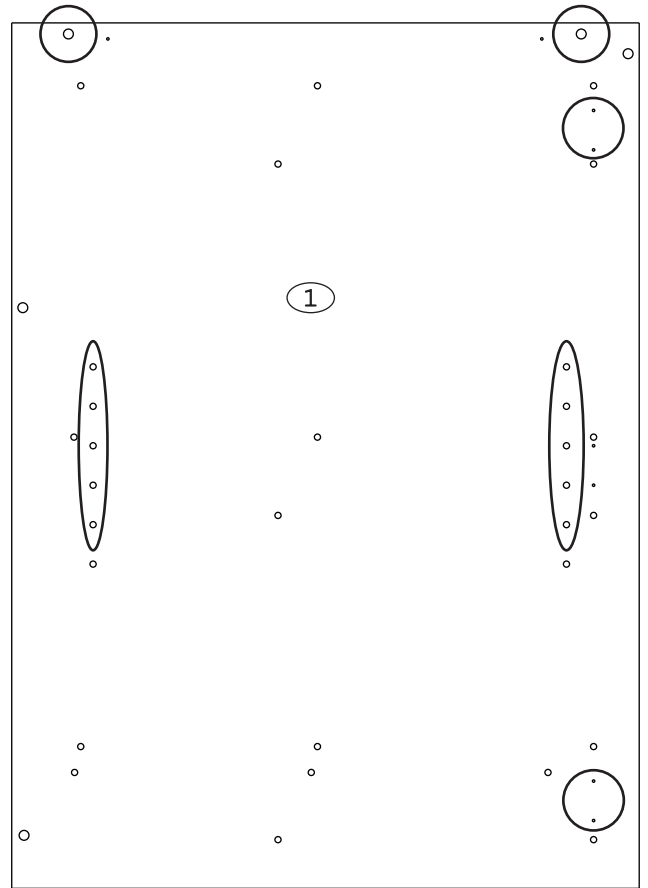

Рис. 5

Внимание! Выделенная группа отверстий используется для модуля **20.61**

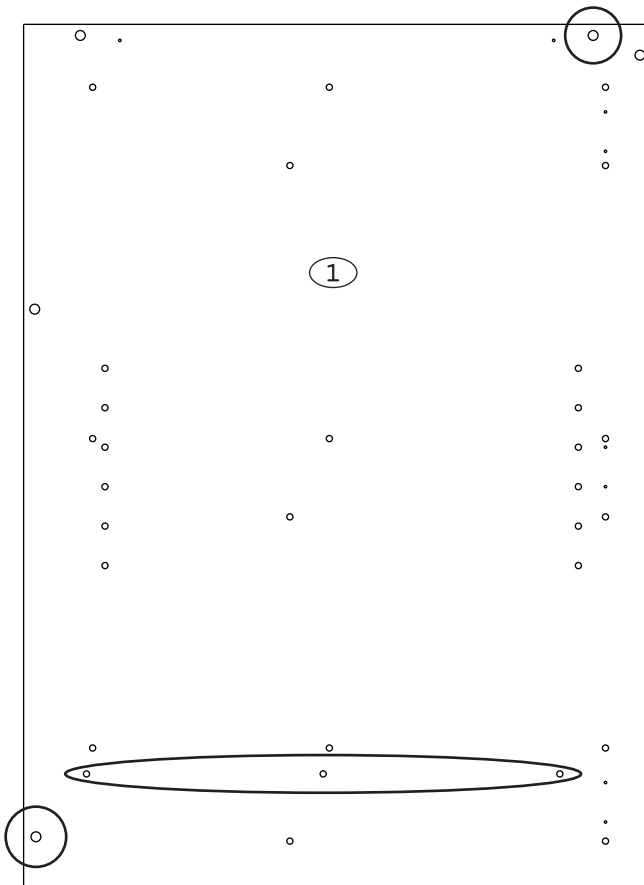

Рис. 6

Внимание! Выделенная группа отверстий используется для модулей 20.59, 20.66 и 20.67

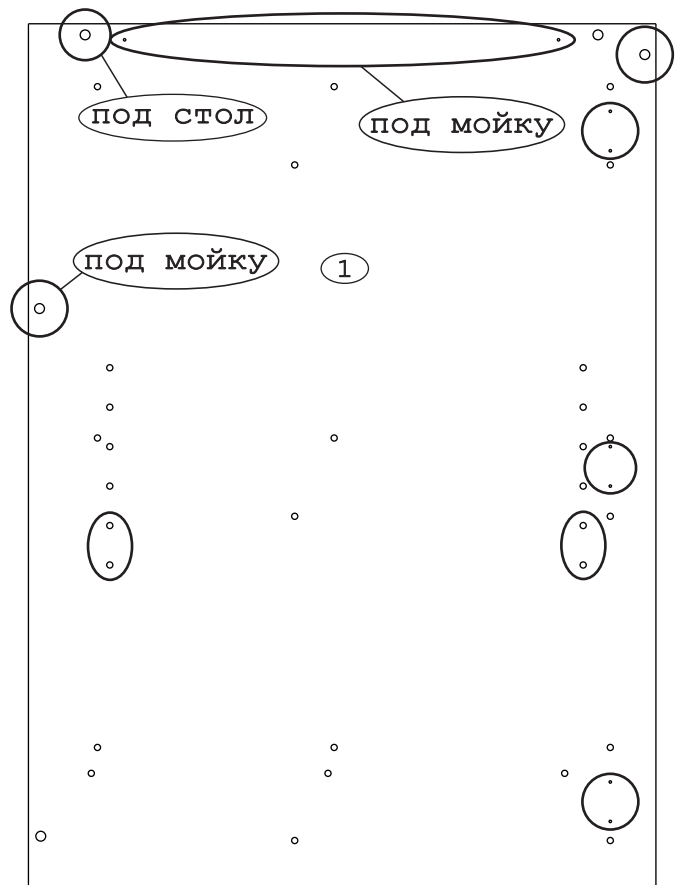

Рис. 7

Внимание! Выделенная группа отверстий используется для модулей 20.90, 20.91 и 20.92

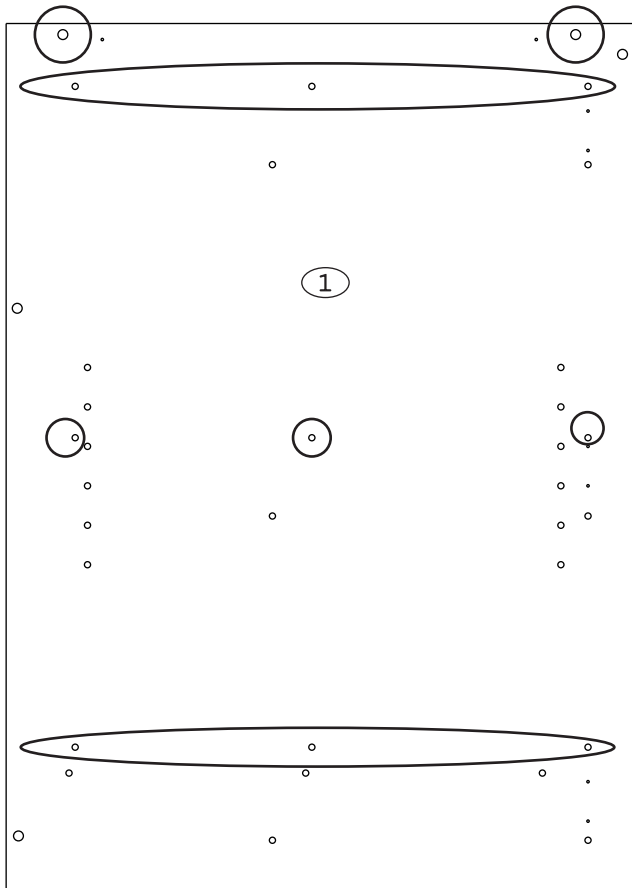
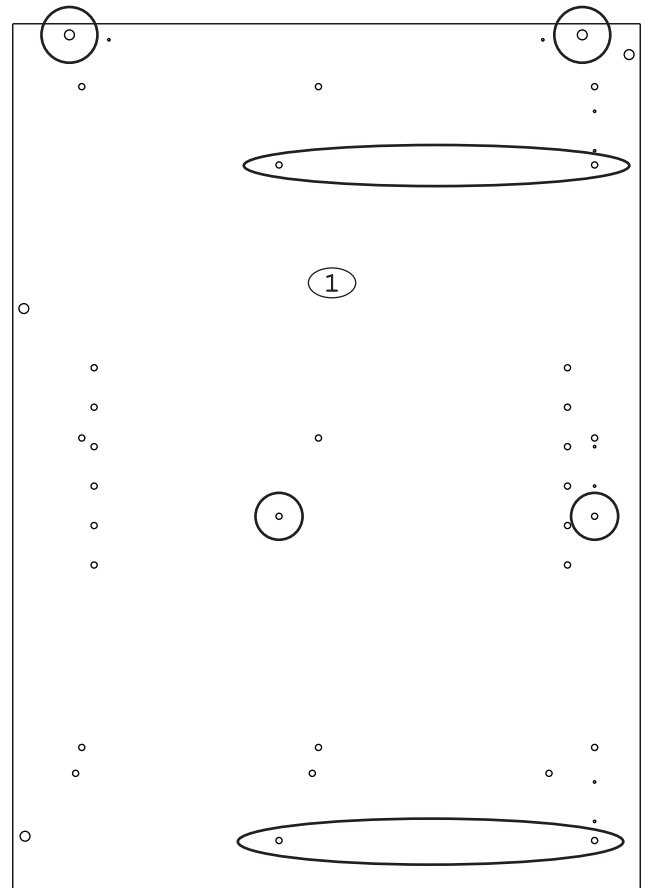

Рис. 8